

PRODUKTINFORMATION MODELL OD1121 OLALA

© 2021 KURT BEIER & KATI QUINGER



Tisch mit Betonplatte



Drehfunktion (360°)
und individuelle
Rückenverstellung



Filigranes Untergestell,
schwarz matt Feinstruktur
pulverbeschichtet



Outdoor-Massivholz in
verschiedenen Holzvarianten oder
mit Tischplatte aus Beton





OD OLALA ...:

WOHNLICHER TISCH AUF BARHÖHE MIT FILIGRANEM UNTERGESTELL AUS METALL MIT INTEGRIERTER BEQUEMER FUSSABLAGE. DAZU SITZBÄNKE UND -HOCKER MIT DREHBAREN SITZEN UND KOMFORTABLEN RÜCKEN MIT RASTFUNKTION. EIN GESELLIGER PLATZ DER ZUM MITTELPUNKT JEDEN ORTES WIRD. ALS UNIKAT GEFERTIGT.

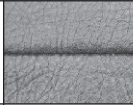
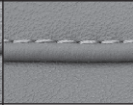

Untergestell: Metall, schwarz matt Feinstruktur pulverbeschichtet

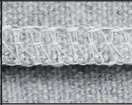
Nahtvarianten Führungsnähte / Ziernähte



	Kaltnaht	Kappnaht	KR* (Keder-RV) Aufpreis	Kettelnah Aufpreis	Biese
					
Outdoorstoff	x				
Outdoorleder	x				

*Keder-RV: wahlweise in den Farben Schwarz, Rot, Natur oder Hellgrau.

Outdoor Unterbezug

Einen zusätzlichen Schutz vor eindringender Nässe bietet ein Unterbezug aus wasserdichtem Gewebe. Der Unterbezug kann gegen Aufpreis für das jeweilige Modell ausgewählt werden. Bitte bei Bestellung angeben.

Outdoorholz Standardoberflächen:

	Lärche	Thermo- esche	Balkeneiche
	(braun gekittet)	(braun gekittet)	(nicht gekittet)
Preisgruppe	OPG1	OPG2	OPG2
			
Unbehandelt	*	⊘	⊘
Geölt	✓	✓	*
Lackiert	*	*	*

Gekittete Stellen können je nach Oberfläche eine unterschiedlich wirkende Farboptik haben. Dunkler Kitt kann z.B. bei unbehandeltem Holz anthrazit/bläulich wirken.

* = Auf Wunsch gegen Verarbeitungsaufpreis erhältlich

✓ = Bullfrog Empfehlung und Standardoberfläche

⊘ = Diese Varianten sind nicht erhältlich.

Beton Tischplatte:

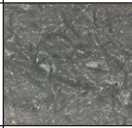
	Beton	
	Geölt	<p>Unsere Beton Tischplatten sind aus gegossenem Beton. Ihre geringe Materialstärke bei hoher Stabilität wird durch eine Glasfaserbewehrung erreicht. Die Betonplatte ist durchgefärbt und die Oberfläche geölt. Durch die offene Struktur kann es zu Farbschattierungen auf der Fläche kommen. Die Tischplatte ist Licht-, UV- und Wetterbeständig.</p>
		
	✓	

Modell OD1121 Olala ist auch als Indoorvariante erhältlich!

Informationen hierzu entnehmen Sie bitte der Produktinfo 1121 Olala.

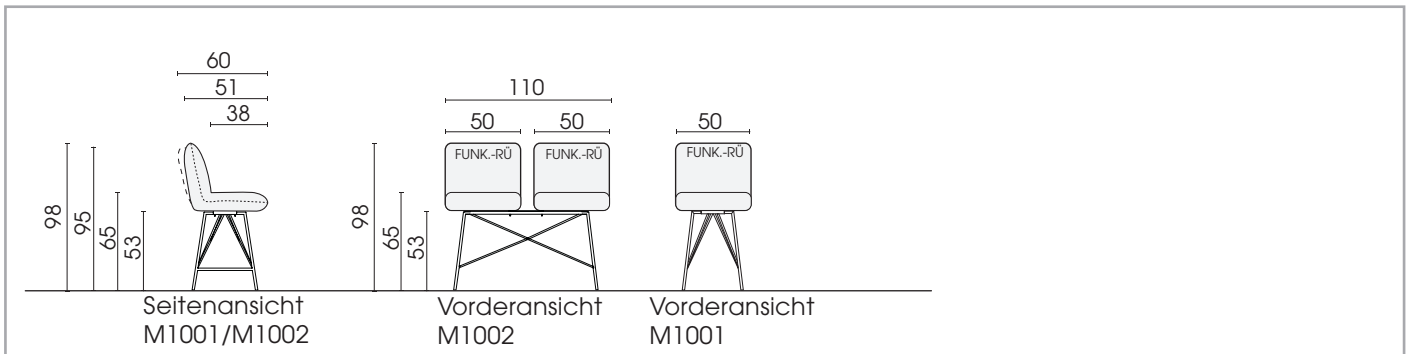

Einfarbige Verarbeitung, Sitzelemente (inkl. Untergestell):

Zweifarbige Verarbeitung, Sitzelemente:

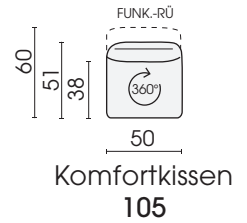
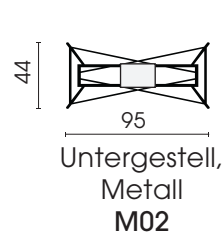
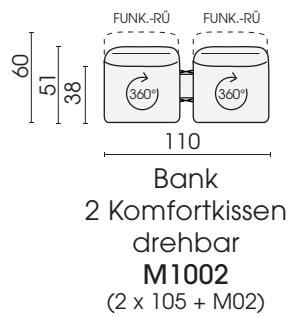
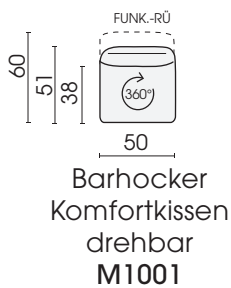

Es müssen immer 2 Elemente 105 auf das Plateau M02 montiert werden!

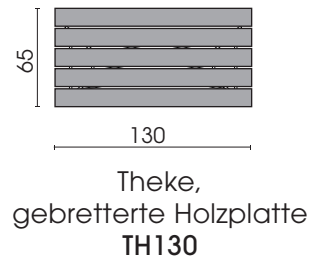
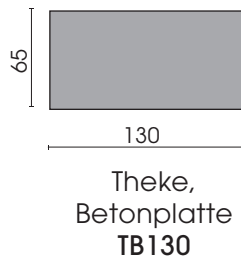
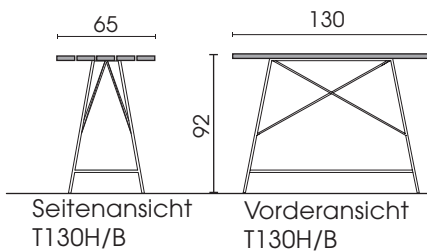

Schutzhüllen (Wasserfest):

Schutzhülle zu Typ M1001: SHM01

Schutzhülle zu Typ M1002: SHM02

Schutzhülle zu Typ TH130 / TB130: SHT130

Schutzhülle zu Kombi (1 x Theke + 2 x Bank + 2 x Hocker): SHK1

Jedes Möbel ist ein von Hand gefertigtes Unikat. Daher können Maßdifferenzen zu den hier angegebenen Größen entstehen. Ursachen sind:
1. unterschiedliche Bezugsmaterialien (Stoff, Leder), 2. Verarbeitung von Inlettmaten, 3. der Druck mit dem einzelne Typen zu Stellkombinationen verbunden werden, usw. Der Sitzkomfort von Teilen mit größerer Sitztiefe kann zu denen mit geringerer Tiefe differieren.